

GAGGENAU

VG 231 220JP

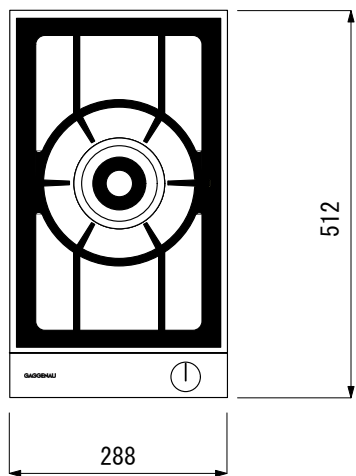

上面図

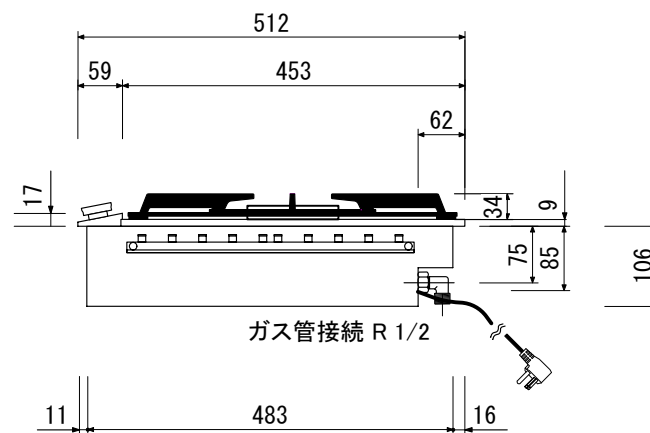

側面図

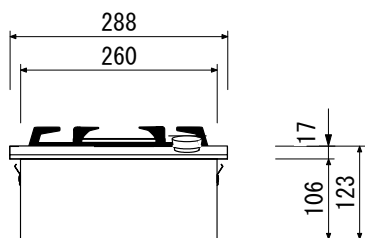

正面図

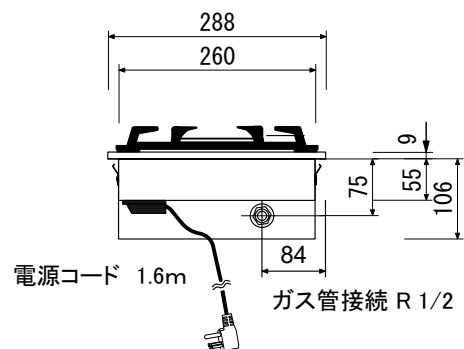

背面図

仕様	
製品名	ハイカロリバーナー
型式	VG 231 220JP
設置方式	ドロップイン
適応ガス種	都市ガス13A
ガス消費量	6.0kW(5160kcal/h相当) 9段階切替
点火方式	連続放電点火
安全装置	サーモカップル(立ち消え安全装置)
外形寸法	W288×D512×H115(mm)
天板開口寸法	W268±1×D492±1(mm) コーナー 3R
ガス配管	1/2金属配管または金属可とう管
電源	単相100V 50/60Hz 10W
電源コード	1.6m 100V15Aアース付プラグ 
重量	11Kg

GAGGENAU

VV 200 010 VV 200 020

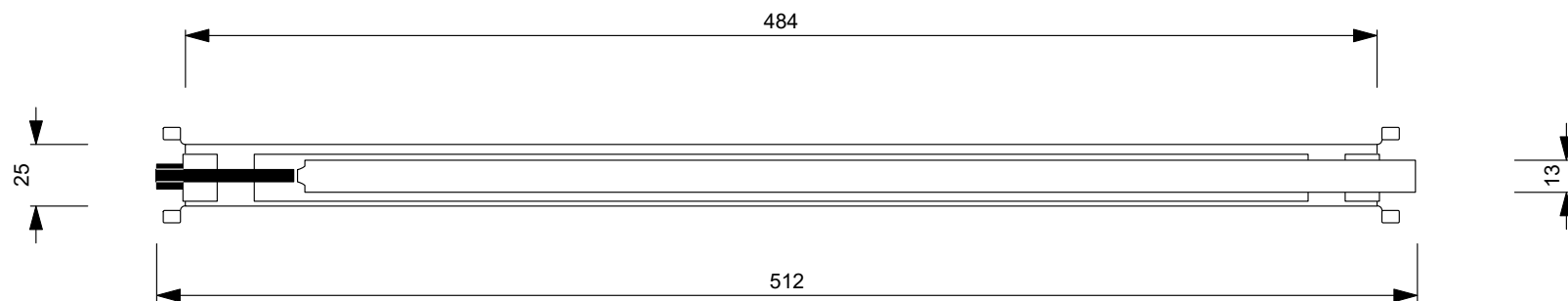

上面図

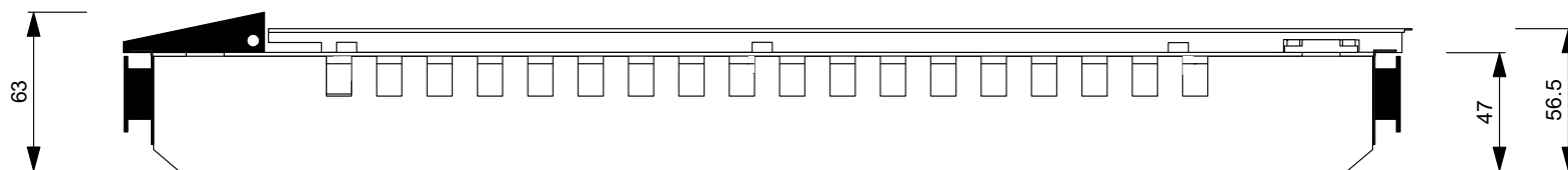

側面図

仕 様	
製品名	ジョイントモール
型 式	VV 200 010/020
外形寸法	W25 × D512 × H63 (mm)
重 量	932g

Vario200 シリーズクックトップ カウンタートップ開口寸法

下の図は 200 シリーズクックトップの機器の組み合わせ別開口寸法を示しています。
また、下記計算式により様々な組み合わせ時の開口寸法を算出することができます。

200 シリーズクックトップ 開口寸法

288 Appliance
- 20 Overhang
268 Cut-out

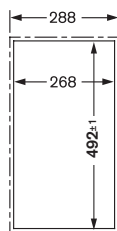

288 Appliance
5 VV 200
288 Appliance
581
- 20 Overhang
561 Cut-out

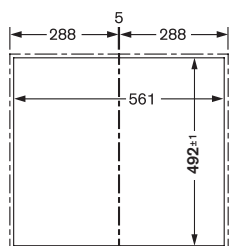

288 Appliance
5 VV 200
288 Appliance
5 VV 200
288 Appliance
874
- 20 Overhang
854 Cut-out

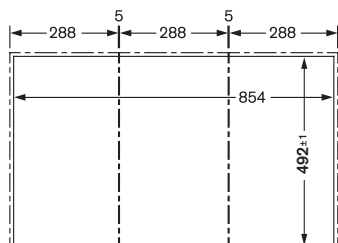

288 Appliance
5 VV 200
288 Appliance
5 VV 200
288 Appliance
5 VV 200
288 Appliance
1,167
- 20 Overhang
1,147 Cut-out

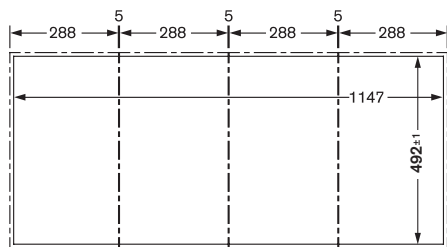

288 Appliance
5 VV 200
580 Appliance
873
- 20 Overhang
853 Cut-out

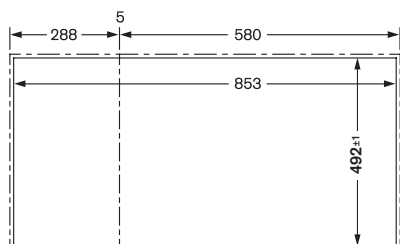

200 シリーズクックトップ+ダウンドラフト 開口寸法

288 Appliance
5 VV 200
150 VL 200
5 VV 200
288 Appliance
736
- 20 Overhang
(10 + 10)
716 Cut-out

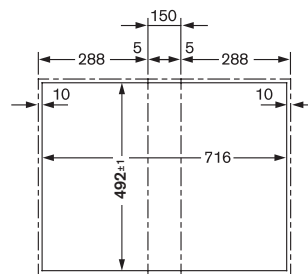

288 Appliance
5 VV 200
150 VL 200
443
- 20 Overhang
(10 + 10)
423 Cut-out

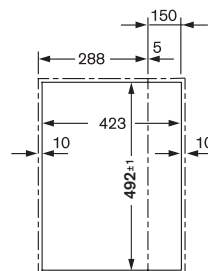

150 VL 200
5 VV 200
580 Appliance
5 VV 200
150 VL 200
890
- 20 Overhang
(10 + 10)
870 Cut-out

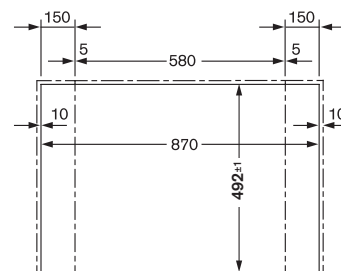

288 Appliance
5 VV 200
150 VL 200
5 VV 200
580 Appliance
5 VV 200
150 VL 200
1,183
- 20 Overhang
(10 + 10)
1,163 Cut-out

